

โครงการ

ปรับปรุงหอพักนักศึกษา (พิเศษ) คณะครุศาสตร์

สถานที่ก่อสร้าง ณ ศูนย์แมริม

มหาวิทยาลัยราชภัฏเชียงใหม่



มหาวิทยาลัยราชภัฏเชียงใหม่
 กองอาคารสถานที่
 202 ถนนช้างเผือก ตำบลช้างเผือก
 อำเภอเมือง จังหวัดเชียงใหม่ 50300
 โทร. 053-885357-8

เจ้าของ
 มหาวิทยาลัยราชภัฏเชียงใหม่

โครงการ
 ต่อเติมโรงอาหาร

สถานที่ก่อสร้าง
 พื้นที่สะอาด

สถาปนิก	

วิศวกรโครงสร้าง	

วิศวกรไฟฟ้า	
-------------	--

วิศวกรสุขาภิบาล	
-----------------	--

คอมพิวเตอร์ ประกอบการ ออกแบบ	ภาคพิเศษ พื้นผาสุข
------------------------------------	--------------------

อนุมัติ	
---------	--

แบบแสดง	แปลนปรับปรุงอาคารหอพัก
---------	------------------------

มาตราส่วน	1 : 100
-----------	---------

วันที่	
--------	--

แผ่นที่/รวม	
-------------	--

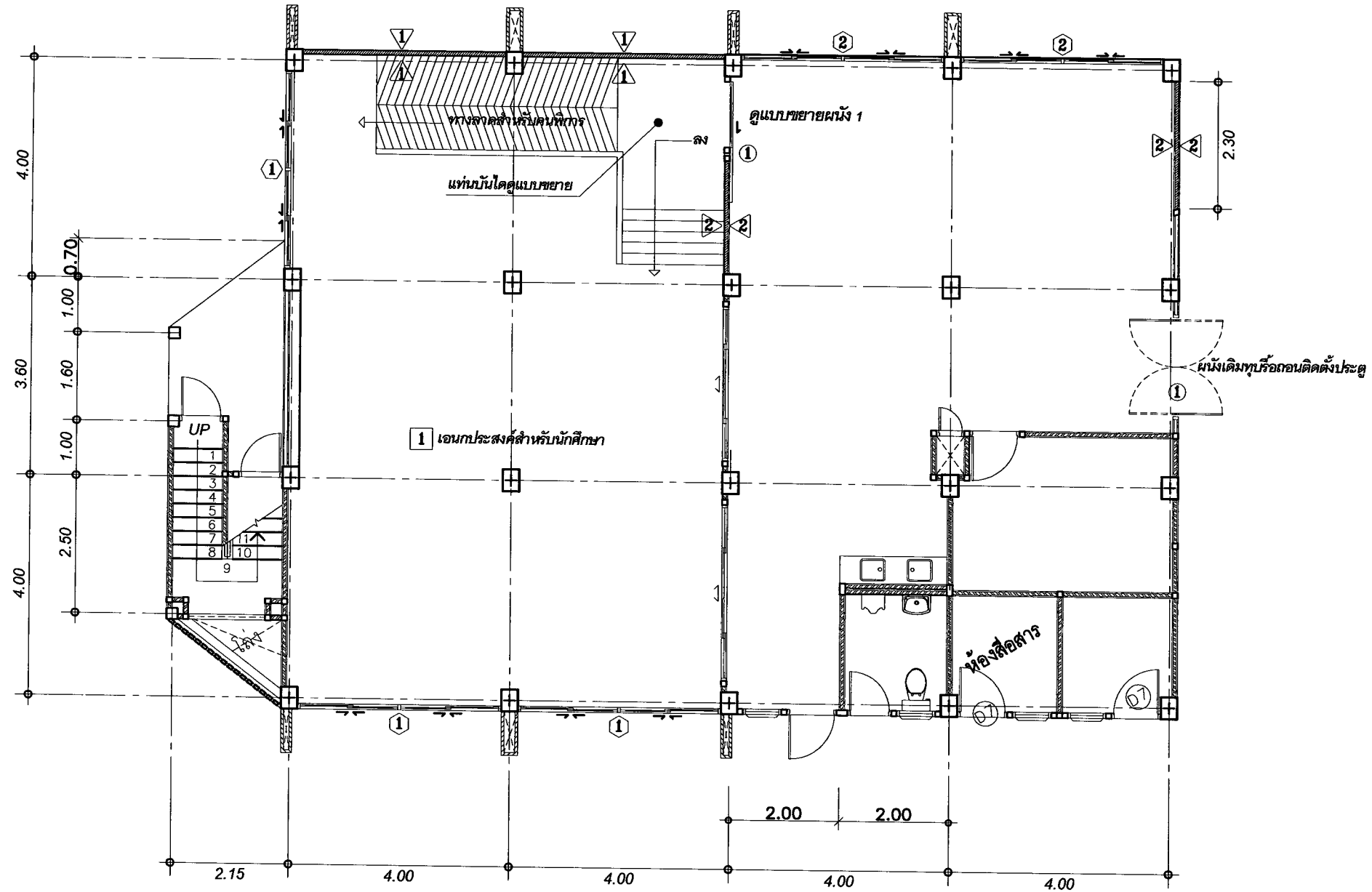

รายการประกอบแบบ

งานติดตั้ง	งานติดตั้งผนัง
	1 ผนังก่ออิฐมวลเบาครึ่งแผ่นฉาบปูนเรียบทาสี(สีระนุกายหลัง)
	งานติดตั้งประตูและหน้าต่าง
	1 หน้าต่างบานเลื่อนสลัก ด้านบนกระจกติดตาย(คูแบบขยายการติดตั้ง)
	2 หน้าต่างบานเลื่อนสลัก ด้านบนกระจกติดตาย(คูแบบขยายการติดตั้ง)
งานติดตั้งกระเบื้องพื้น	1 พื้นเดิมทำการปูไวนิลแผ่นเส้นกลม 4 มม. ตาห่าง 20 ซม x 20 ซม. เททับคอนกรีตหนา 10 ซม. ปูด้วยกระเบื้องแกรนิตโต้ขนาด 24" x 24" (สีและลวดลายระนุกายหลัง)

แปลนปรับปรุงหอพัก

มาตราส่วน 1 : 100

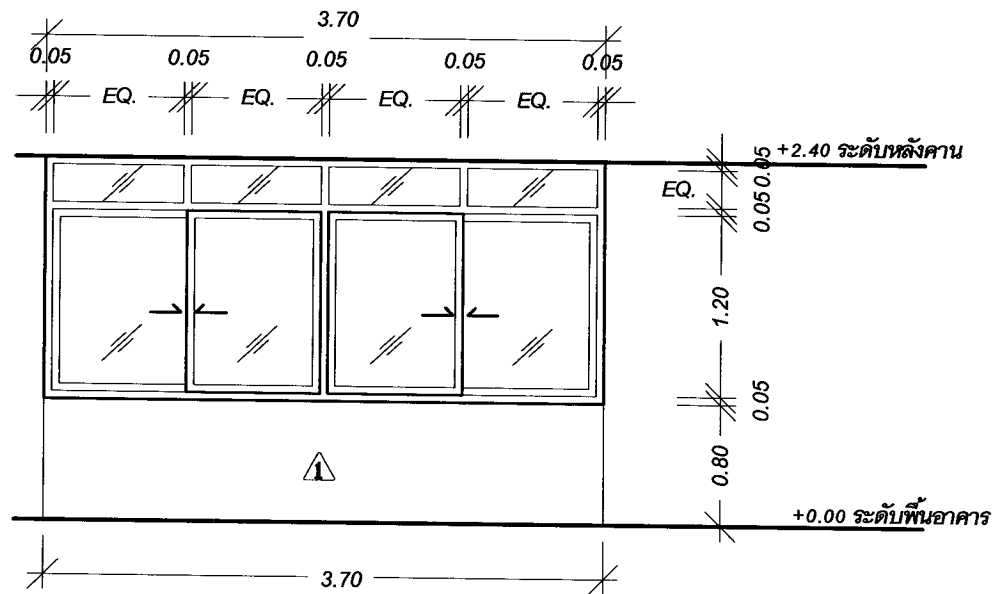

แบบขยายหน้าต่าง 2
 มาตรฐาน 1 : 50

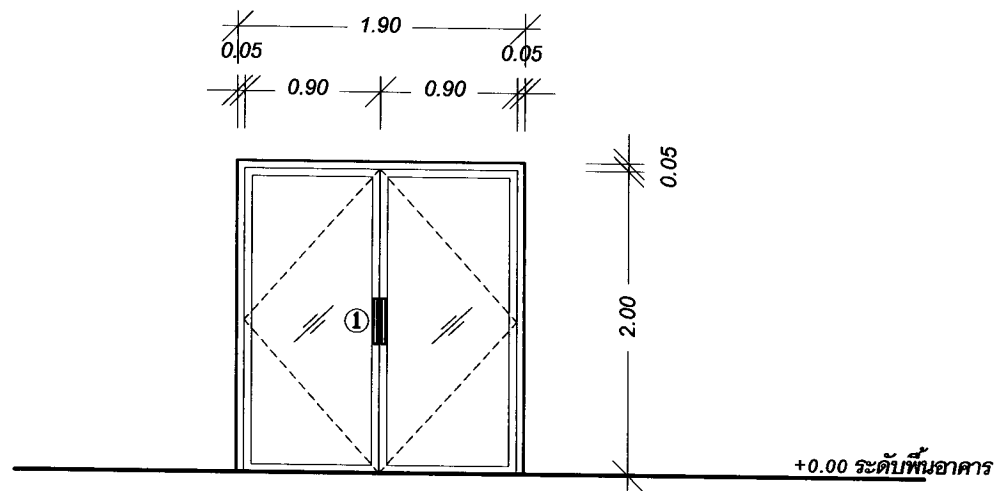

แบบขยายประตู 1
 มาตรฐาน 1 : 50

2	ลักษณะบาน	หน้าต่างบานเลื่อนสลับ ด้านบนกระจกติดตาย
	วงกบ	อลูมิเนียม
	กรอบบาน	อลูมิเนียม
	บานลูกพัก	กระจกใสหนา 6 มม.
	บานพับ	-
	กุญแจลูกบิด	-
	กลอน	อุปกรณ์ประกอบครบชุด
	ขอรับ/ขอส่ง	-
	กันชน	อุปกรณ์ประกอบครบชุด
	มือจับ	อุปกรณ์ประกอบครบชุด
อื่นๆ	อุปกรณ์ประกอบครบชุด	

งานติดตั้งผนัง
 ① ผนังก่ออิฐมวลเบาครึ่งแผ่นฉาบปูนเรียบทาสี(สีระบุภายหลัง)

1	ลักษณะบาน	ประตูบานสวิงคู่
	วงกบ	อลูมิเนียม
	กรอบบาน	อลูมิเนียม
	บานลูกพัก	กระจกใสหนา 6 มม.
	บานพับ	-
	กุญแจลูกบิด	-
	กลอน	อุปกรณ์ประกอบครบชุด
	ขอรับ/ขอส่ง	-
	กันชน	อุปกรณ์ประกอบครบชุด
	มือจับ	อุปกรณ์ประกอบครบชุด
อื่นๆ	อุปกรณ์ประกอบครบชุด	



มหาวิทยาลัยราชภัฏเชียงใหม่
กองอาคารสถานที่
 202 ถนนช้างเผือก ตำบลช้างเผือก
 อำเภอเมือง จังหวัดเชียงใหม่ 50300
 โทร. 053-885357-8

เจ้าของ
 มหาวิทยาลัยราชภัฏเชียงใหม่

โครงการ
 ปรับปรุงอาคารสำนักงานคณะครุศาสตร์

สถานที่ก่อสร้าง
 พื้นที่ระยอง

สถาปนิก	
วิศวกรโครงสร้าง	
วิศวกรไฟฟ้า	
วิศวกรสุขาภิบาล	
คอมพิวเตอร์ ประกอบกร ออกแบบ	ภานุพงศ์ หินผาสุข
อนุมัติ	

แบบแสดง
 แบบขยายประตู+หน้าต่าง

มาตรฐาน 1 : 50

วันที่

แนบที่/รวม



มหาวิทยาลัยราชภัฏเชียงใหม่
 กองอาคารสถานที่
 202 ถนนช้างเผือก ตำบลช้างเผือก
 อำเภอเมือง จังหวัดเชียงใหม่ 50300
 โทร. 053-885357-8

เจ้าของ
 มหาวิทยาลัยราชภัฏเชียงใหม่
 โครงการ
 ปรับปรุงอาคารสำนักงานคณะครุศาสตร์
 สถานที่ก่อสร้าง
 พื้นที่ระยอง

สถาปนิก

วิศวกรโครงสร้าง

วิศวกรไฟฟ้า

วิศวกรสุขาภิบาล

คอมพิวเตอร์
 ประกอบการ
 ออกแบบ

อนุมัติ

แบบแสดง
 แบบขยายประตู+หน้าต่าง

มาตรฐาน 1 : 50

วันที่

แผ่นที่/รวม

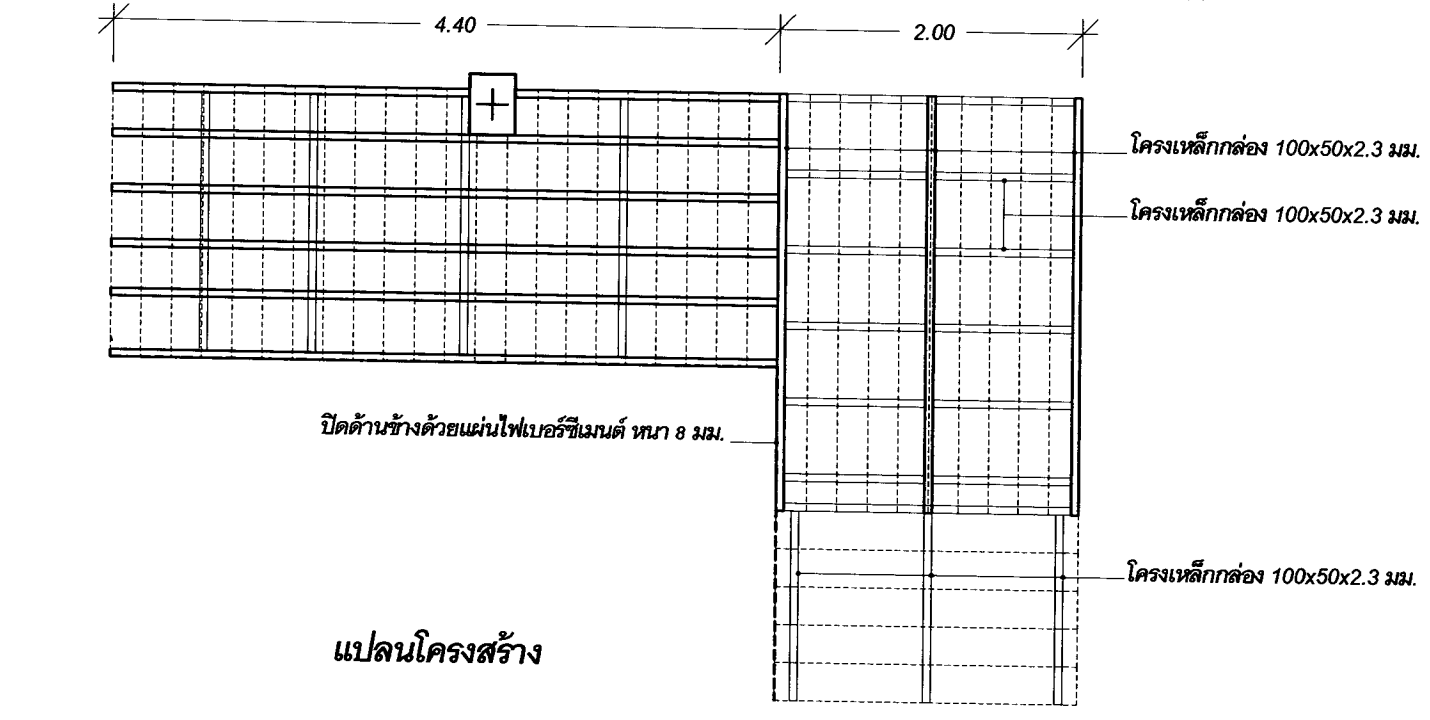
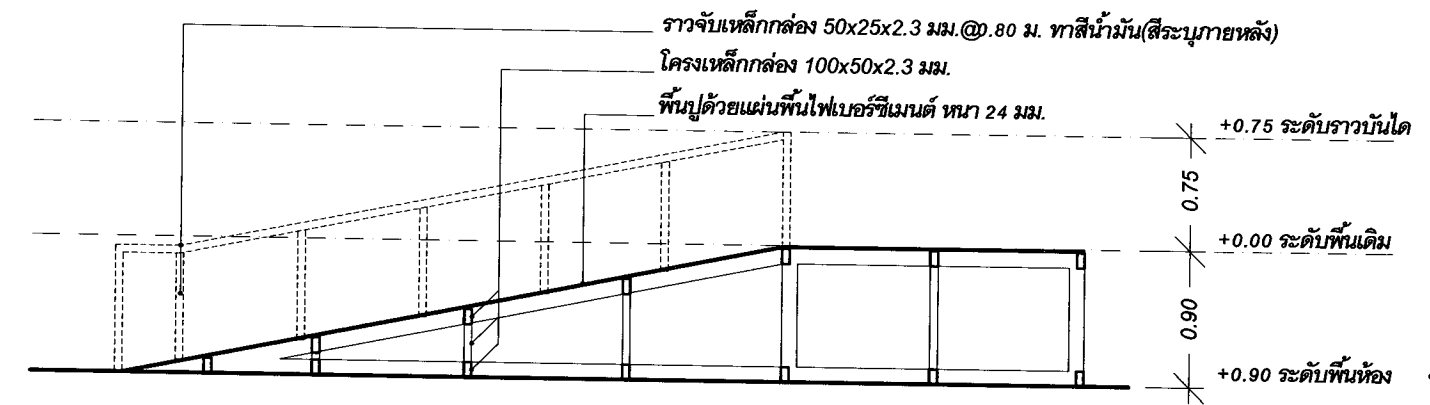
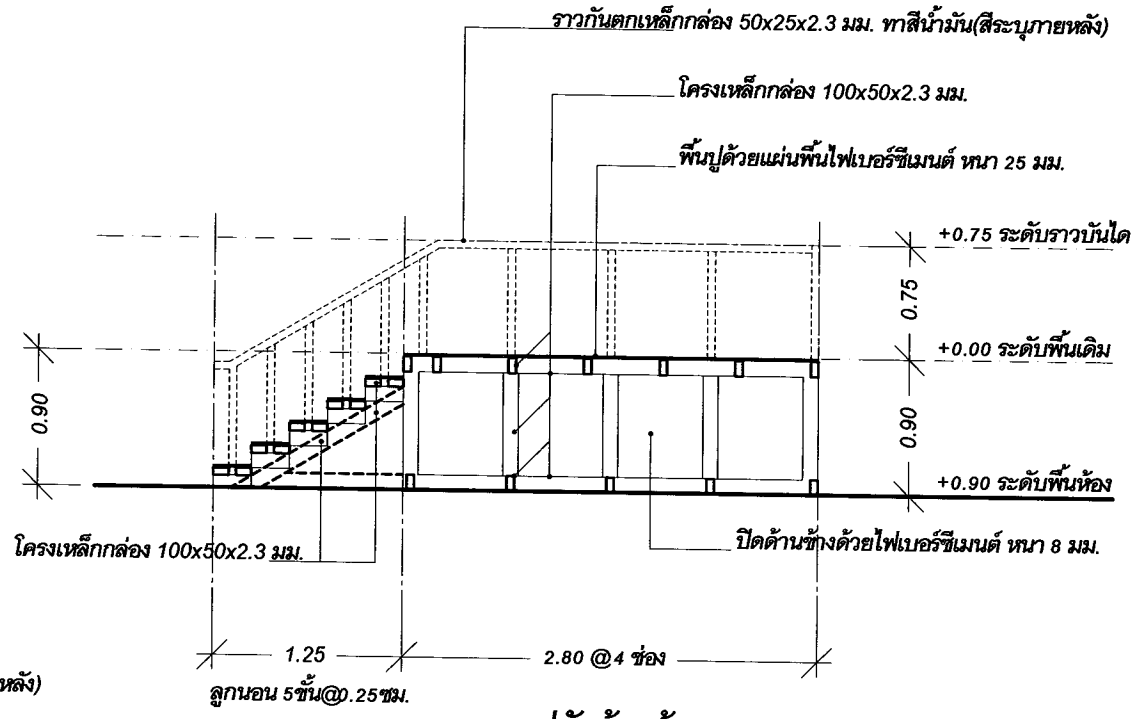
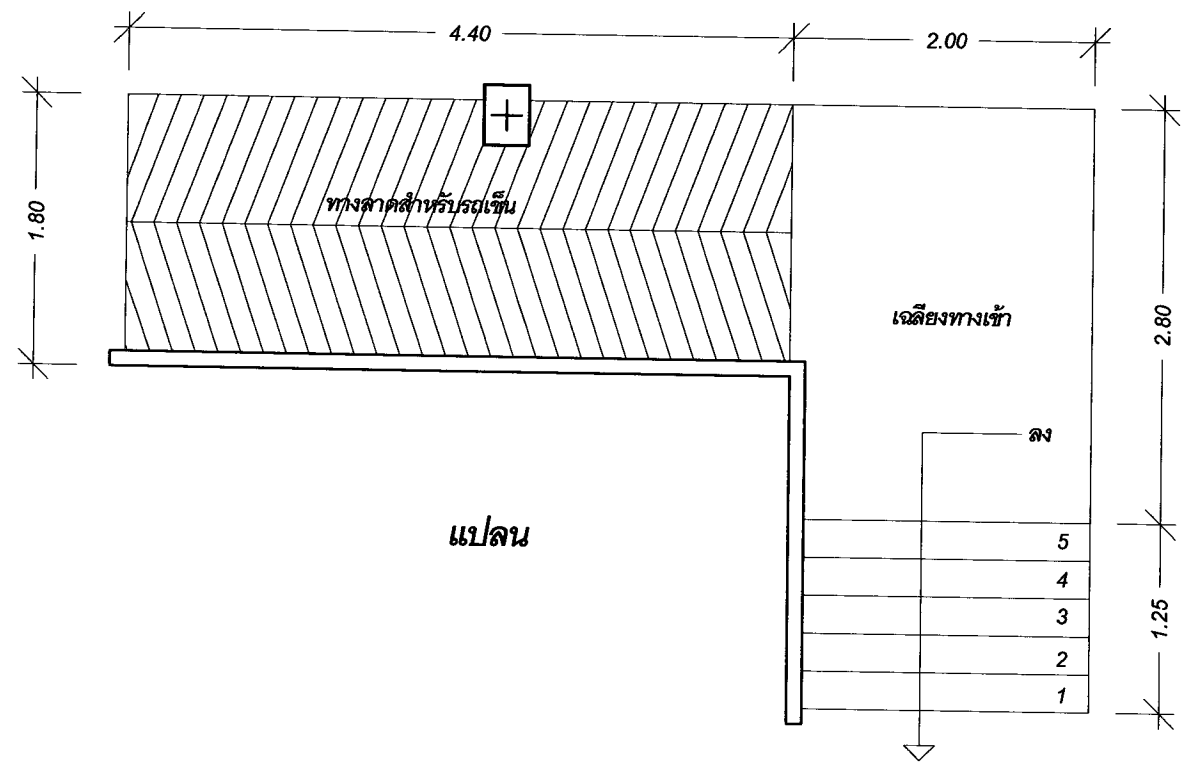

แบบขยายบันไดทางขึ้น-ลง
 มาตรฐาน 1 : 50

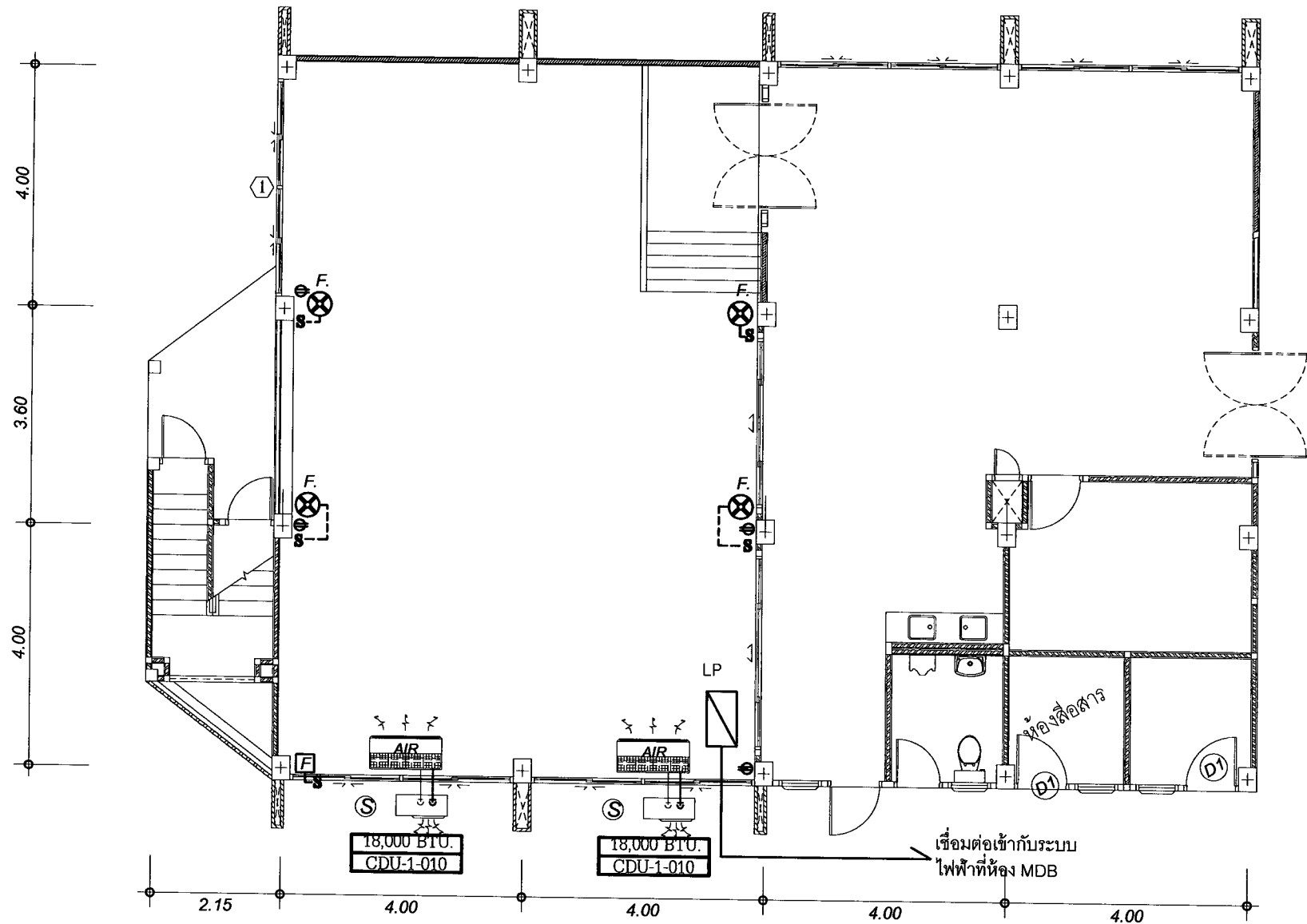

แปลนระบบไฟฟ้า
 มาตรฐาน 1 : 100

รายการประกอบแบบ	
	Load Panel (Consumer unit)
	ติดตั้งแขนผนัง 16 นิ้ว พร้อมสวิตช์เปิด-ปิด
	ติดตั้งจุดอากาศขนาด 10 นิ้ว พร้อมสวิตช์เปิด-ปิด
	ตัวรับคู่แบบมีถังน้ำรีไซเคิล
	เครื่องปรับอากาศขนาดหน้าเพดาน (มีระบบฟอกอากาศ) จำนวน BTU ตามแบบรูปรายการ
หมายเหตุ	- อุปกรณ์อาจเปลี่ยนตำแหน่งตามความเหมาะสมโดยผู้รับจ้างต้องแจ้งผู้ควบคุมงานก่อนการติดตั้ง - ท่อร้อยสายไฟให้ใช้ PVC สีขาว โดยเดินลอยติดกับผนังเดิมและเดินภายในผนังเก่า

LOAD PANEL SCHEDULE			
PANEL NO.	DESCRIPTION	LOCATION	REMARKS
1	LP	LP	
2	SW	SW	
3	OUT	OUT	
4	REC	REC	
5	AC	AC	
6	SPAC	SPAC	
TOTAL CONNECTED LOAD (VA) AT DESIGN LOAD FACTOR		MAX. OVERHEAD	MAX. FEEDER
		CALCULATED	BY ENGINEER



มหาวิทยาลัยราชภัฏเชียงใหม่
กองอาคารสถานที่
 202 ถนนช้างเผือก ตำบลช้างเผือก
 อำเภอเมือง จังหวัดเชียงใหม่ 50300
 โทร. 053-885357-8

เจ้าของ	มหาวิทยาลัยราชภัฏเชียงใหม่
โครงการ	ต่อเติมโรงอาหาร
สถานที่ก่อสร้าง	พื้นที่เสถียร
สถาปนิก	
วิศวกรโครงสร้าง	
วิศวกรไฟฟ้า	
วิศวกรสุขาภิบาล	
คอมพิวเตอร์ ประกอบการ ออกแบบ	ภานุพงศ์ พันนาสุข
อนุมัติ	
แบบแสดง	แปลนปรับปรุงอาคารหอพัก
มาตรฐาน	1 : 100
วันที่	
แนบที่รวม	

